

MINISTERE DES TRANSPORTS

Luxembourg, le 29 mai 2002
19-21, Boulevard Royal
L-2910 Luxembourg
Tél 478-1 – Télécopieur 241817 – Télex 1465 CIVAIR LU

REFERENCE: E13*06R00*06R01*8434*00

ANNEXES: Documentation technique

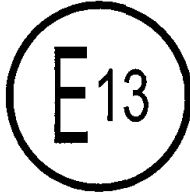

Communication concernant:
Communication concerning:

- **la délivrance d'une homologation**
approval granted
- **l'extension d'homologation**
approval extended
- **le refus d'homologation**
approval refused
- **le retrait d'homologation**
approval withdrawn
- **l'arrêt définitif de la production**
production definitely discontinued

d'un type d'indicateur de direction en application du Règlement N° 6
of a type of direction indicator pursuant to Regulation N° 6

Numéro d'homologation:
Approval number:

E13*06R00*06R01*8434*00

Marque d'homologation:
Approval mark:

E13	2a	R	S1	IA	AR
	01	02	02	02	00
8434					F
					00

1. **Marque de fabrication ou de commerce du dispositif:**
Trade name or mark of the device: COBO
2. **Désignation du type de dispositif par le fabricant:**
Manufacturer's name for the type of device: 02.1042
3. **Nom et adresse du fabricant:**
Manufacturer's name and address: C.O.B.O. S.p.A
Via Tito Speri, 10
I-25024 Leno (Brescia)
4. **Nom et adresse du mandataire du fabricant (le cas échéant):**
If applicable, name and address of the manufacturer's representative: not applicable
5. **Dispositif soumis à l'homologation le:**
Submitted for approval on: 06.05.2002



6. **Autorité déléguée:**
Assigned authority: *Société Nationale de Certification et d'Homologation*
Département SNCT-H
L-5201 Sandweiler
- Service technique chargé des essais:**
Technical service responsible for conducting approval tests: Luxcontrol SA
B.P. 349
L-4004 Esch-sur-Alzette
7. **Date du procès-verbal d'essai:**
Date of test report issued by that service: 16.05.2002
8. **Numéro du procès-verbal d'essai:**
Number of test report issued by that service: LCA 54 125 009 2
9. **Description sommaire 3/:**
Concise description 3/:
- **Catégorie/category 2/:** 1, 1a, 1b, 2a, 2b, 3, 4, 5, 6
 - **Nombre et catégorie de lampe(s) à incandescence:**
Number and category of filament lamp(s): one lamp P21W
 - **Seulement pour une hauteur de montage limitée égale ou inférieure à 750 mm au-dessus du sol oui / non 2/:**
Only for limited mounting height of equal to or less than 750 mm above the ground yes / no 2/: no
10. **Position de la marque d'homologation:**
Position of the approval mark: on the lens
11. **Motif(s) de l'extension d'homologation (le cas échéant):**
Reason(s) for extension (if applicable): not applicable
12. **Homologation 2/:**
Approval 2/: accordée / prorogée / refusée / retirée
granted / extended / refused / withdrawn
13. **Lieu:**
Place: Luxembourg
14. **Date:**
Date: 29 mai 2002
15. **Signature:**
Signature:

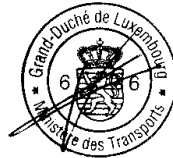

Pour le Ministre des Transports

Paul SCHMIT
Commissaire du Gouvernement

E13*06R00*06R01*8434*00



16. **La liste des pièces déposées au Service administratif ayant délivré l'homologation et pouvant être obtenu sur demande est annexée à la présente communication:**

The list of documents deposited with the Administrative Service which has granted approval is annexed to this communication and may be obtained on request:

voir "*INDEX DU DOSSIER D'HOMOLOGATION*" ci-joint /
see "*INDEX TO TYPE-APPROVAL REPORT*"

2/ ~~Biffer les mentions qui ne conviennent pas~~ / Strike out what does not apply

3/ ~~Pour les feux équipés de sources lumineuses non remplaçables, indiquer le nombre et la consommation totale en watt des sources lumineuses~~ / For lamps with non-replaceable light sources indicate the number and the total wattage of the light sources

MINISTÈRE DES TRANSPORTS

Luxembourg, le 29 mai 2002
19-21, Boulevard Royal
L-2910 Luxembourg
Tél 478-1 – Télécopieur 241817 – Télex 1465 CIVAIR LU

REFERENCE: E13*06R00*06R01*8434*00

ANNEXES: Documentation technique



Index du dossier d'homologation
Index to type-approval

	Numéro d'homologation: Approval number:	E13*06R00*06R01*8434*00
	Révision: Revision:	00
	Marque de fabrique ou de commerce: Trade name or mark:	COBO
	Type: Type:	02.1042
1.	Procès-verbal d'essai: Test report:	N° LCA 54 125 009 2
	- Technical report:	Pages 1 to 6;
	- Index to information package:	Annex A – Page 1;
	- Results of photometric tests:	Annex B – Page 1.
2.	Dossier du constructeur: Report of the manufacturer:	N° ---
	- Application documents:	Pages 001, 002 & 003;
	- Drawings of the device:	Pages 004 & 005.
3.	Autres documents annexés: Other documents annexed:	not applicable
4.	Date de délivrance de l'homologation initiale: Date of issue of initial type approval:	29.05.2002
5.	Date de la dernière délivrance de pages révisées: Date of last issue of revised pages:	not applicable
6.	Date de la dernière délivrance d'une homologation révisée: Date of last extension:	not applicable

MINISTÈRE DES TRANSPORTS

Luxembourg, le 29 mai 2002
 19-21, Boulevard Royal
 L-2910 Luxembourg
 Tél 478-1 – Télécopieur 241817 – Télex 1465 CIVAIR LU

REFERENCE: E13*07R00*07R02*8434*00

ANNEXES: Documentation technique

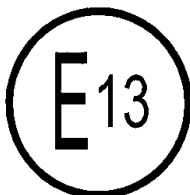

Communication concernant:
 Communication concerning:

- **la délivrance d'une homologation**
 approval granted
- **l'extension d'homologation**
 approval extended
- **le refus d'homologation**
 approval refused
- **le retrait d'homologation**
 approval withdrawn
- **l'arrêt définitif de la production**
 production definitely discontinued

d'un type de dispositif en application du Règlement N° 7
 of a type of device pursuant to Regulation N° 7

Numéro d'homologation:

Approval number:

E13*07R00*07R02*8434*00

Marque d'homologation:

Approval mark:

E13	2a	R	S1	IA	AR
	01	02	02	02	00
8434					F
					00

1. Marque de fabrique ou de commerce du dispositif:

Trade name or mark of the device:

COBO

2. Désignation du type de dispositif par le fabricant:

Manufacturer's name for the type of device:

02.1042

3. Nom et adresse du fabricant:

Manufacturer's name and address:

C.O.B.O. S.p.A
 Via Tito Speri, 10
 I-25024 Leno (Brescia)

4. Nom et adresse du mandataire du fabricant (le cas échéant):

If applicable, name and address of the manufacturer's representative:

not applicable

5. Dispositif soumis à l'homologation le:

Submitted for approval on:

06.05.2002



6. **Autorité déléguée:**
Assigned authority: *Société Nationale de Certification et d'Homologation*
Département SNCT-H
L-5201 Sandweiler
- Service technique chargé des essais:**
Technical service responsible for conducting approval tests: Luxcontrol SA
B.P. 349
L-4004 Esch-sur-Alzette
7. **Date du procès-verbal d'essai délivré par ce service:**
Date of test report issued by that service: 14.05.2002
8. **Numéro du procès-verbal d'essai délivré par ce service:**
Number of test report issued by that service: LCA 52 125 008 2
9. **Description sommaire 3/:**
Concise description 3/:
- **Par catégorie de feu:**
By category of lamp: R, S1
 - **Couleur de la lumière émise 2/:**
Colour of light emitted 2/: rouge, ~~jaune sélectif~~, blanc
red, selective-yellow, white
 - **Nombre et catégorie de lampe(s) à incandescence:**
Number and category of filament lamp(s): position lamp: two lamps R5W
stop lamp: one lamp P21W
10. **Position de la marque d'homologation:**
Position of the approval mark : on the lens
11. **Motif(s) de l'extension d'homologation (le cas échéant):**
Reason(s) for extension (if applicable): not applicable
12. **Homologation 2/:**
Approval 2/: accordée / prorogée / refusée / retirée
granted / extended / refused / withdrawn
13. **Lieu:**
Place: Luxembourg
14. **Date:**
Date: 29 mai 2002
15. **Signature:**
Signature:



Pour le Ministre des Transports

Paul SCHMIT
Commissaire du Gouvernement

E13*07R00*07R02*8434*00



16. **Est annexée la liste des pièces constituant le dossier d'homologation déposé au Service administratif ayant délivré l'homologation et pouvant être obtenu sur demande.**

The list of documents deposited with the Administrative Service which has granted approval is annexed to this communication and may be obtained on request.

voir "INDEX DU DOSSIER D'HOMOLOGATION" ci-joint / see "INDEX TO TYPE-APPROVAL REPORT"

2/ **Biffer les mentions qui ne conviennent pas** / Strike out what does not apply

3/ **Pour des feux équipés de sources lumineuses non remplaçables indiquer le nombre et la consommation totale en watt des sources lumineuses** / For lamps with non-replaceable light sources indicate the number and the total wattage of the light sources

MINISTÈRE DES TRANSPORTS

Luxembourg, le 29 mai 2002
19-21, Boulevard Royal
L-2910 Luxembourg
Tél 478-1 – Télécopieur 241817 – Télex 1465 CIVAIR LU

REFERENCE: E13*07R00*07R02*8434*00

ANNEXES: Documentation technique



Index du dossier d'homologation
Index to type-approval

	Numéro d'homologation: Approval number:	E13*07R00*07R02*8434*00
	Révision: Revision:	00
	Marque de fabrique ou de commerce: Trade name or mark:	COBO
	Type: Type:	02.1042
1.	Procès-verbal d'essai: Test report:	N° LCA 54 125 008 2
	- Technical report:	Pages 1 to 6;
	- Index to information package:	Annex A – Page 1;
	- Results of photometric tests:	Annex B – Pages 1 & 2.
2.	Dossier du constructeur: Report of the manufacturer:	N° ---
	- Application document:	Pages 001, 002 & 003;
	- Drawings of the device::	Pages 004 & 005.
3.	Autres documents annexés: Other documents annexed:	not applicable
4.	Date de délivrance de l'homologation initiale: Date of issue of initial type approval:	29.05.2002
5.	Date de la dernière délivrance de pages révisées: Date of last issue of revised pages:	not applicable
6.	Date de la dernière délivrance d'une homologation révisée: Date of last extension:	not applicable

MINISTÈRE DES TRANSPORTS

Luxembourg, le 29 mai 2002
19-21, Boulevard Royal
L-2910 Luxembourg
Tél 478-1 – Télécopieur 241817 – Télex 1465 CIVAIR LU

REFERENCE: E13*23R00*23R00*8434*00

ANNEXES: Documentation technique

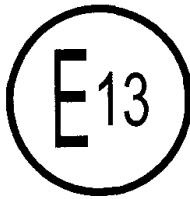

Communication concernant:
Communication concerning:

- **la délivrance d'une homologation**
approval granted
- **l'extension d'homologation**
approval extended
- **le refus d'homologation**
approval refused
- **le retrait d'homologation**
approval withdrawn
- **l'arrêt définitif de la production**
production definitely discontinued

d'un type de feu-marche arrière en application du Règlement N° 23
of a type of reversing lamp pursuant to Regulation N° 23

Numéro d'homologation:

Approval number:

E13*23R00*23R00*8434*00

Marque d'homologation:

Approval mark:

E13	2a	R	S1	LA	AR
	01	02	02	02	00
	8434				
					F
					00

1. **Marque de fabrique ou de commerce du dispositif:**
Trade name or mark of the device: COBO
2. **Désignation du type de dispositif par le fabricant:**
Manufacturer's name for the type of device: 02.1042
3. **Nom et adresse du fabricant:**
Manufacturer's name and address: C.O.B.O. S.p.A
Via Tito Speri, 10
I-25024 Leno (Brescia)
4. **Nom et adresse du mandataire du fabricant (le cas échéant):**
If applicable, name and address of the manufacturer's representative: not applicable
5. **Dispositif soumis à l'homologation le:**
Submitted for approval on: 06.05.2002



6. **Autorité déléguée:**
Assigned authority: *Société Nationale de Certification et d'Homologation*
Département SNCT-H
L-5201 Sandweiler
- Service technique chargé des essais:**
Technical service responsible for conducting approval tests: Luxcontrol SA
B.P. 349
L-4004 Esch-sur-Alzette
7. **Date du procès-verbal d'essai délivré par ce service:**
Date of test report issued by that service: 17.05.2002
8. **Numéro du procès-verbal d'essai d'essai délivré par ce service:**
Number of test report issued by that service: LCA 54 125 011 2
9. **Description sommaire 3/:**
Concise description 3/:
- **Nombre et catégorie de lampe(s) à incandescence:**
Number and category of filament lamp(s): one lamp P21W
10. **Position de la marque d'homologation:**
Position of the approval mark: on the lens
11. **Remarques:**
Comments:
- Ce dispositif ne doit être installé sur un véhicule que par paire de dispositifs:**
oui / non 2/
The device shall be installed on a vehicle only as part of a pair of devices: yes / no 2/ no
12. **Motif(s) de l'extension d'homologation (le cas échéant):**
Reason(s) for extension (if applicable): not applicable
13. **Homologation 2/:**
Approval 2/: accordée / étendue / refusée / retirée
granted / extended / refused / withdrawn
14. **Lieu:**
Place: Luxembourg
15. **Date:**
Date: 29 mai 2002
16. **Signature:**
Signature:



Pour le Ministre des Transports

Paul SCHMIT
Commissaire du Gouvernement

E13*23R00*23R00*8434*00



17. **Est annexée la liste des pièces constituant le dossier d'homologation déposé au Service administratif ayant délivré l'homologation et pouvant être obtenu sur demande.**

The list of documents deposited with the Administrative Service which has granted approval is annexed to this communication and may be obtained on request.

voir "*INDEX DU DOSSIER D'HOMOLOGATION*" ci-joint /
see "*INDEX TO TYPE-APPROVAL REPORT*"

2/ Biffer les mentions qui ne conviennent pas/ Strike out what does not apply

3/ Pour les feux équipés de sources lumineuses non remplaçables, indiquer le nombre et la consommation totale en watt des sources lumineuses/ For lamps with non-replaceable light sources indicate the number and the total wattage of the light sources

MINISTÈRE DES TRANSPORTS

Luxembourg, le 29 mai 2002
19-21, Boulevard Royal
L-2910 Luxembourg
Tél 478-1 – Télécopieur 241817 – Télex 1465 CIVAIR LU

REFERENCE: E13*23R00*23R00*8434*00

ANNEXES: Documentation technique



Index du dossier d'homologation
Index to type-approval

	Numéro d'homologation: Approval number:	E13*23R00*23R00*8434*00
	Révision: Revision:	00
	Marque de fabrique ou de commerce: Trade name or mark:	COBO
	Type: Type:	02.1042
1.	Procès-verbal d'essai: Test report:	N° LCA 54 125 011 2
	- Technical report:	Pages 1 to 6;
	- Index to information package:	Annex A – Page 1;
	- Results of photometric tests:	Annex B – Page 1.
2.	Dossier du constructeur: Report of the manufacturer:	N° ---
	- Application documents:	Pages 001, 002 & 003;
	- Drawings of the device:	Pages 004 & 005.
3.	Autres documents annexés: Other documents annexed:	not applicable
4.	Date de délivrance de l'homologation initiale: Date of issue of initial type approval:	29.05.2002
5.	Date de la dernière délivrance de pages révisées: Date of last issue of revised pages:	not applicable
6.	Date de la dernière délivrance d'une homologation révisée: Date of last extension:	not applicable

MINISTERE DES TRANSPORTS

Luxembourg, le 29 mai 2002
19-21, Boulevard Royal
L-2910 Luxembourg
Tél 478-1 – Télécopieur 241817 – Télex 1465 CIVAIR LU

REFERENCE: E13*03R00*03R02*8434*00

ANNEXES: Documentation technique

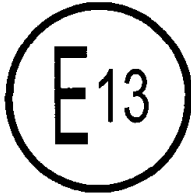

Communication concernant:
Communication concerning:

- **la délivrance d'une homologation**
approval granted
- **l'extension d'homologation**
approval extended
- **le refus d'homologation**
approval refused
- **le retrait d'homologation**
approval withdrawn
- **l'arrêt définitif de la production**
production definitely discontinued

d'un type de dispositif catadioptrique en application du Règlement N° 3
of a type of retroreflecting device pursuant to Regulation N° 3

Numéro d'homologation:
Approval number:

E13*03R00*03R02*8434*00

Marque d'homologation:
Approval mark:

E13	2a	R	S1	IA	AR
	01	02	02	02	00
8434					F
					00

1. **Marque de fabrique ou de commerce du dispositif:**
Trade name or mark of the device: COBO
2. **Désignation du type de dispositif par le fabricant:**
Manufacturer's name for the type of device: 02.1042
3. **Nom et adresse du fabricant:**
Manufacturer's name and address: C.O.B.O. S.p.A
Via Tito Speri, 10
I-25024 Leno (Brescia)
4. **Nom et adresse du mandataire du fabricant (le cas échéant):**
If applicable, name and address of the manufacturer's representative: not applicable
5. **Dispositif soumis à l'homologation le:**
Submitted for approval on: 06.05.2002



6. **Autorité déléguée:**
Assigned authority: *Société Nationale de Certification et d'Homologation*
Département SNCT-H
L-5201 Sandweiler
- Service technique chargé des essais:**
Technical service responsible for conducting approval tests: Luxcontrol SA
B.P. 349
L-4004 Esch-sur-Alzette
7. **Date du procès-verbal d'essai:**
Date of test report: 16.05.2002
8. **Numéro du procès-verbal d'essai:**
Number of test report: LCA 54 125 007 2
9. **Description sommaire:**
Concise description:
- **Isolé / fait partie d'un ensemble de dispositifs 2/:**
~~In isolation~~ / part of an assembly of devices 2/: part of an assembly of devices
- **Couleur de la lumière émise 2/:**
Colour of light emitted 2/: blanc / rouge / jaune-auto
white / red / amber
10. **Position de la marque d'homologation:**
Position of the approval mark: on the lens
11. **Motif(s) de l'extension d'homologation (le cas échéant):**
Reason(s) for extension (if applicable): not applicable
12. **Homologation 2/:**
Approval 2/: accordée / refusée / étendue / retirée
granted / refused / extended / withdrawn
13. **Lieu:**
Place: Luxembourg
14. **Date:**
Date: 29 mai 2002
15. **Signature:**
Signature:



Pour le Ministre des Transports

Paul SCHMIT
Commissaire du Gouvernement



E13*03R00*03R02*8434*00



16. **Les documents ci-après, portant le numéro d'homologation indiqué ci-dessus peuvent être obtenus sur demande.**
The following documents, bearing the approval number shown above, are available on request.

*voir "INDEX DU DOSSIER D'HOMOLOGATION" ci-joint /
see "INDEX TO TYPE-APPROVAL REPORT"*

MINISTÈRE DES TRANSPORTS

REFERENCE: E13*03R00*03R02*8434*00

ANNEXES: Documentation technique

Luxembourg, le 29 mai 2002
19-21, Boulevard Royal
L-2910 Luxembourg
Tél 478-1 – Télécopieur 241817 – Télex 1465 CIVAIR LU



Index du dossier d'homologation
Index to type-approval

	Numéro d'homologation: Approval number:	E13*03R00*03R02*8434*00
	Révision: Revision:	00
	Marque de fabrique ou de commerce: Trade name or mark:	COBO
	Type: Type:	02.1042
1.	Procès-verbal d'essai: Test report:	N° LCA 54 125 007 2
	- Technical report:	Pages 1 to 6;
	- Index to information package:	Annex A – Page 1;
	- Results of photometric tests:	Annex B – Page 1.
2.	Dossier du constructeur: Report of the manufacturer:	N° ---
	- Application document:	Pages 001, 002 & 003;
	- Drawings of the device:	Pages 004 & 005.
3.	Autres documents annexés: Other documents annexed:	not applicable
4.	Date de délivrance de l'homologation initiale: Date of issue of initial type approval:	29.05.2002
5.	Date de la dernière délivrance de pages révisées: Date of last issue of revised pages:	not applicable
6.	Date de la dernière délivrance d'une homologation révisée: Date of last extension:	not applicable

MINISTÈRE DES TRANSPORTS

Luxembourg, le 29 mai 2002
19-21, Boulevard Royal
L-2910 Luxembourg
Tél 478-1 – Télécopieur 241817 – Télex 1465 CIVAIR LU

REFERENCE: E13*38R00*38R00*8434*00

ANNEXES: Documentation technique



Communication concernant:
Communication concerning:

- **la délivrance d'une homologation**
approval granted
- **l'extension d'homologation**
approval extended
- **le refus d'homologation**
approval refused
- **le retrait d'homologation**
approval withdrawn
- **l'arrêt définitif de la production**
production definitely discontinued

d'un type de feu-brouillard arrière pour les véhicules à moteur et leurs remorques
en application du Règlement N° 38
of a type of rear fog lamps for power-driven vehicles and their trailers pursuant to Regulation N° 38

Numéro d'homologation:
Approval number:

E13*38R00*38R00*8434*00

Marque d'homologation:
Approval mark:

E13	2a	R	S1	IA	AR
	01	02	02	02	00
8434					F
					00

1. **Marque de fabrique ou de commerce du dispositif:**
Trade name or mark of the device: COBO
2. **Désignation du type de dispositif par le fabricant:**
Manufacturer's name for the type of device: 02.1042
3. **Nom et adresse du fabricant:**
Manufacturer's name and address: C.O.B.O. S.p.A
Via Tito Speri, 10
I-25024 Leno (Brescia)
4. **Nom et adresse du mandataire du fabricant (le cas échéant):**
If applicable, name and address of the manufacturer's representative: not applicable
5. **Dispositif soumis à l'homologation le:**
Submitted for approval on: 06.05.2002

E13*38R00*38R00*8434*00

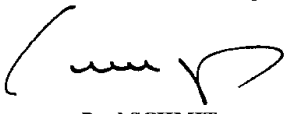

6. **Autorité déléguée:**
Assigned authority: *Société Nationale de Certification et d'Homologation*
Département SNCT-H
L-5201 Sandweiler
- Service technique chargé des essais:**
Technical service responsible for conducting approval tests: Luxcontrol SA
B.P. 349
L-4004 Esch-sur-Alzette
7. **Date du procès-verbal d'essai délivré par ce service:**
Date of test report: 16.05.2002
8. **Numéro du procès-verbal d'essai délivré par ce service:**
Number of test report: LCA 54 125 010 2
9. **Description sommaire 3/:**
Concise description 3/:
- **Nombre et type(s) de lampe(s):**
Number and type(s) of lamp(s): one lamp P21W
10. **Position de la marque d'homologation:**
Position of the approval mark: on the lens
11. **Motif(s) de l'extension d'homologation (le cas échéant):**
Reason(s) for extension (if applicable): not applicable
12. **Homologation 2/:**
Approval 2/: accordée / étendue / refusée / retirée
granted / extended / refused / withdrawn
13. **Lieu:**
Place: Luxembourg
14. **Date:**
Date: 29 mai 2002
15. **Signature:**
Signature: 
Pour le Ministre des Transports
Paul SCHMIT
Commissaire du Gouvernement



E13*38R00*38R00*8434*00



16. **Est annexée la liste des pièces constituant le dossier d'homologation déposé au Service administratif ayant délivré l'homologation et pouvant être obtenu sur demande.**

The list of documents deposited with the Administrative Service which has granted approval is annexed to this communication and may be obtained on request.

*voir "INDEX DU DOSSIER D'HOMOLOGATION" ci-joint /
see "INDEX TO TYPE-APPROVAL REPORT"*

2/ Biffer les mentions inutiles / Strike out what does not apply

3/ Pour les feux-brouillard arrière équipés de sources lumineuses non remplaçables indiquer le nombre et la consommation totale en watt des sources lumineuses scellées /

For lamps with non-replacable light sources indicate the number and the total wattage of the light sources

MINISTERE DES TRANSPORTS

Luxembourg, le 29 mai 2002
19-21, Boulevard Royal
L-2910 Luxembourg
Tél 478-1 – Télécopieur 241817 – Télex 1465 CIVAIR LU

REFERENCE: E13*38R00*38R00*8434*00

ANNEXES: Documentation technique



Index du dossier d'homologation
Index to type-approval

	Numéro d'homologation: Approval number:	E13*38R00*38R00*8434*00
	Révision: Revision:	00
	Marque de fabrique ou de commerce: Trade name or mark:	COBO
	Type: Type:	02.1042
1.	Procès-verbal d'essai: Test report:	N° LCA 54 125 010 2
	- Technical report:	Pages 1 to 6;
	- Index to information package:	Annex A – Page 1;
	- Results of photometric tests:	Annex B – Page 1.
2.	Dossier du constructeur: Report of the manufacturer:	N° ---
	- Application documents:	Pages 001, 002 & 003;
	- Drawings of the device:	Pages 004 & 005.
3.	Autres documents annexés: Other documents annexed:	not applicable
4.	Date de délivrance de l'homologation initiale: Date of issue of initial type approval:	29.05.2002
5.	Date de la dernière délivrance de pages révisées: Date of last issue of revised pages:	not applicable
6.	Date de la dernière délivrance d'une homologation révisée: Date of last extension:	not applicable

Ⓢ
C.O.B.O.
S.p.A.

FANALE POSTERIORE SX CIRC.DX 02.1042
LUCE DI DIREZIONE,ARRESTO, POSIZIONE, RETRONEBBIA,
RETROMARCIA, LUCE TARGA E CATADIOTTRO

ANNO 2001
FOGLIO 1/2

IL DISPOSITIVO E' SPECULARMENTE UGUALE TRANNE CHE NELLA VERSIONE DX E' PRESENTE LA FUNZIONE RETROMARCIA ANZICHE' LA FUNZIONE RETRONEBBIA.

PER LA
PUNZONATURA
VEDI IL
FOGLIO 2

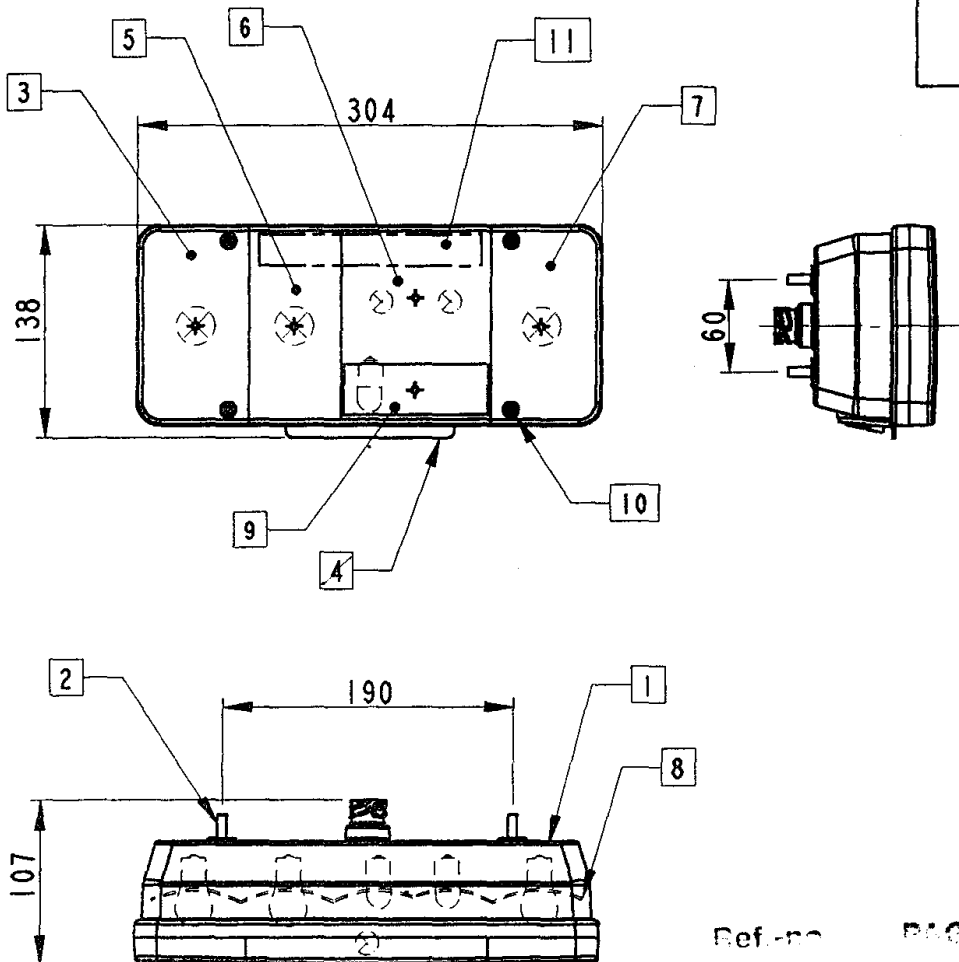

Ref.no PAGE
125 009 2 004

LEGENDA

- | | |
|--|--|
| 1. CORPO | 7 LUCE DI RETRONEBBIA/RETROMARCIA |
| 2 VITE FISSAGGIO FANALE E13*06R00*06R01*8/16 | 8 BULBETTO |
| 3 INDICATORE DI DIREZIONE | 9 CATADIOTTRO |
| 4 FANALE LUCE TARGA | 10 VITE AUTOFILET. FISSAGGIO TRASPARENTE |
| 5 LUCE DI ARRESTO | 11 PIAZZO RISERVATO ALLE SCRITTE DI |
| 6 LUCE DI POSIZIONE | OMOLOGAZIONE |

Société Nationale de Certification et d'Homologation
Département de l'Énergie
L-5201 SANDWEILER (Luxembourg)
Organisme accrédité CCMRAC 9811-01
Accréditation N° S-0022 (Portée communautaire)

 C.O.B.O.
 S.p.A.

SU OGNI ESEMPLARE SONO VISIBILI DALL'ESTERNO
 LE SEGUENTI DICITURE IN SCALA AL VERO
 MARCHIO COBO 02.1042

ANNO 2002
 FOGLIO 2/2

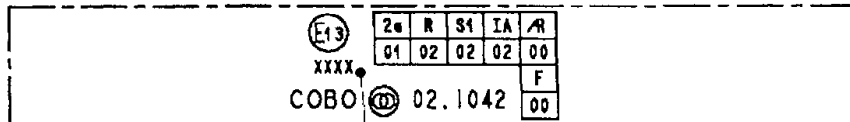

Spazio riservato ai numeri di omologazione

Ref.no P.05
 125 009 2 005

LIMITI SUPERFICI ILLUMINANTI

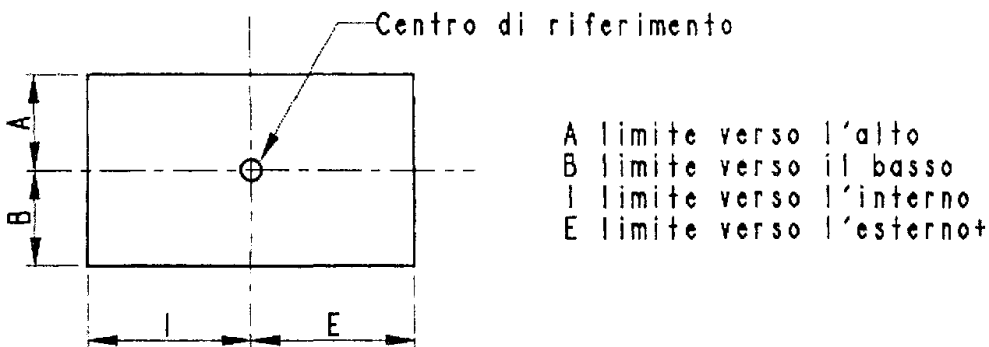

FUNZIONE	A	B	I	E
DIREZIONE	41	41	26	28
POSIZIONE	36	31	46	46
ARRESTO	40	45	26	24
RETRONEBBIA	46	46	29	29
RETROMARCIA	45	41	28	28
CATADIOTTRO				

E13*06R00*06R01*8434*00
 Société Nationale de Certification et Homologation
 Département SNCT-H
 L-5201 SANDWEILER (Luxembourg)
 Organisme agréé CEFAC EN 45011
 Accreditation N° 5-0022 (Portée communiquée sur demande)